

Нова система

Mosaic™

предлагаща

по-голяма гъвкавост



РЕШЕНИЯ ЗА ОФИСИ И РАБОТНИ МЕСТА

♡ Усещане за функционалност и стил

 **legrand®**



**Влагозащитена рамка
с антибактериално покритие (стр. 13)**



Светещ указател (стр. 09)



Индикатор за прелятствие (стр. 09)

НОВА СИСТЕМА
Mosaic™

Една завършена
система за
оборудване на
Вашите офиси и
работни места



Колони (стр. 22)



Подови кутии (стр. 26)



DLP канали (стр. 20)



Настолни разклонители (стр. 24)



**Разклонители за конферентни зали с
Wi-Fi точка за достъп (стр. 30)**



Миниколони (стр. 32)



Контролер за осветление в
конферентни зали (стр. 07)

СИСТЕМАТА MOSAIC™ НАКРАТКО

02 - 03

МЕХАНИЗМИ, ПРЕДНАЗНАЧЕНИ ЗА ОБОРУДВАНЕ НА

04 - 15

...индивидуални работни зони

04

...обща работни зони

06

...коридори

08

...приемни зони

10

...медицински зони

12

...представителни зони

14

МЕХАНИЗМИ ЗА МОНТАЖ

16 - 33

...в стена

16

...на стена

20

...през таван

22

... през пог

24

...на работно място

28

ТАБЛИЦИ ЗА ИЗБОР

34 - 39

Механизми, рамки и поддържащи рамки

34

DLP канали

36

Монтаж на място, с преминаване

40

през пог и през таван



Офис модули (стр. 28)

Системата MOSAIC™ предлагаща по-голяма гъвкавост

Legrand, съзателят на модулния стандарт 45 x 45 mm, преоткрива оригинала: новата система Mosaic дава всички решения за изграждане на електрозахранващите и информационните мрежи, с цел оборудване на бизнес сгради. Решения, подходящи за специфичните изисквания на работните зони, оформящи професионалните помещения. Получавате отговор как да бъдат подобрени характеристиките на сградата, да се гарантира съвместимостта между всички системни компоненти, заедно с постигането на една обща атрактивна външност и комплектност на цялата електрическа инсталация. Системата Mosaic включва и решения, направени "по мярка" и отговарящи на вашите изисквания.

ПРОДУКТИ, БЕЗОПАСНИ ЗА ОКОЛНАТА СРЕДА

Производственият цикъл на продуктите в системата Mosaic е анализиран с оглед намаляване на тяхното вредно въздействие върху околната среда - от производството до третирането им след края на експлоатационния "живот". Резултатите от тези анализи са дадени в PEP (Профил на продукта относно околната среда) и са на разположение при поискване.



Този символ притежават продуктите, активно способстващи за оптимизираното използване на електрическа енергия в сградата.

Механизми Mosaic™

Повече от 200 новоразработени механизми, предназначени за инсталиране в бизнесцентрове



Влагозащитена рамка с антибактериално покритие



Розетка RJ 45 10 GIGA

За вграждане

Перфектна комбинация между поддържащи рамки от системата VatiBox и последователно монтирани конзоли за вграждане

→ стр. 16



За открит монтаж

DLP канали и механизми Mosaic... перфектно съчетание

→ стр. 20



За монтаж в окачен таван

Колони - за по-голяма свобода и гъвкавост при монтаж

→ стр. 22



За монтаж в двоен под

Подови кутии и настолни разклонители, приспособени към изискванията на бизнес сградите

→ стр. 24



За локален монтаж

Офис модули, миниколони и модули за конферентна зала: превъзходен дизайн и голяма функционалност

→ стр. 28





04

 Legrand®

Система MOSAIC

МЕХАНИЗМИ ЗА ОБОРУДВАНЕ НА...

индивидуални работни зони

- Висока технология, съчетаваща ефективност и ергономичен дизайн
- Специализирани офиси, центрове за повикване, гъвкаво офисно пространство и др.
- Достъп до хранящо напрежение и информационна мрежа

ФАБРИЧНО ОКАБЕЛЕН КОНТАКТЕН БЛОК

Напълно безопасна и бърза инсталация на елементите от цялото оборудване (конзола, колонка, подова кутия, настолен разклонител тип моноблок и т.н.)



Алуминиев или бял
лицев панел

Контакти, разположени
под ъгъл 45°

Достъпни в конфигурации от 2, 3 или 4 модула
с механична блокировка



ИНФОРМАЦИОННИ РОЗЕТКИ RJ 45



Плъзгащо се прозорче,
лесно за маркиране

Пружинно
прозрачно капаче

10^{GIGA} Кам 6. Кам. 5e:

За всички видове U/UTP, F/ UTP и S/UTP,
в 1 или 2 модула.

Бързо свързване/разделяне с едно
натискане



За едножилен
и многожилен
проводник

Цветна
маркировка
L, N и ↓

Захранващи клеми -
позволяват свързване на
кабела без пречупване

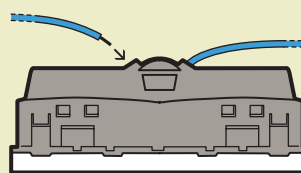

- Разделяне на кабелите
- Лесно разединяване
- Лесна употреба

КОМПЮТЪРНИ РОЗЕТКИ



USB2 вход IEEE 1394 вход

За свързване тип "от устройство към
устройство" към компютърното оборудване на
потребителя (цифрова фотокамера, вход USB,
PDA и т.н.)

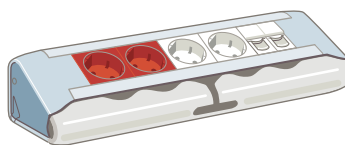

**ВИЖТЕ КАКВО
ПРЕДСТАВЛЯВА
ОФИС МОДУЛЪТ**

→ стр. 28

Както и...

Контакти със защита

Контрол на щори

Контрол на осветлението

Термостат



→ Всички механизми

на стр. 34 до 37



06

МЕХАНИЗМИ ЗА ОБОРУДВАНЕ НА...

обща работни зони

- Зали за срещи, конференции и обучение, и др.
- Контрол върху осветлението, аудио и видео оборудване, и достъп до информационна мрежа
- Изграждане на безжични решения за достъп и дистанционен контрол

КОНТРОЛЕР ЗА ОСВЕТЛЕНИЕ В КОНФЕРЕНТНИ ЗАЛИ

Опростен и интуитивен контрол на осветлението; без програмиране, позволява съвършено приспособяване на осветлението към активността на присъстващите в залата.



WI-FI ТОЧКА ЗА ДОСТЪП



Точка за Wi-Fi достъп (802.11 a+b/g, g/вулентов), снабдена с розетка RJ 45. Позволява сигурна безжична връзка, като същевременно е и кабелна точка за свързване. Многокомпактна (4 модула) захранва се посредством P.O.E.*.

РОЗЕТКИ ЗА АУДИО И ВИДЕО



Розетка XLR

Свързване на микрофон



Розетка HD15

Свързване на компютър, видеопроектор, плазмен екран и др.

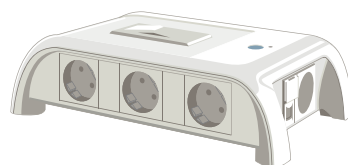

ВИЖТЕ ПОВЕЧЕ ЗА МОДУЛА КОНФЕРЕНТНА ЗАЛА

→ стр. 30

Както и...

Контрол с ключове RONIS

Димер 1000 W

Розетка с жак 3,5 мм за свързване на микрофон.

Тройна розетка RCA

→ Всички механизми

на стр. 34 до 37

* Захранва се чрез Power over Ethernet



08

legrand

МЕХАНИЗМИ ЗА ОБОРУДВАНЕ НА...

коридори и фоайета

Система MOSAIC

- Междинни зони, коридори, фоайета, сервизни помещения и др.
- Достъп до захранващо напрежение, осветени указатели, индикатори за препятствие
- Като самостоятелни функционални елементи или интегрирани в архитектурата на сградата

СВЕТЕЩ УКАЗАТЕЛ

Осветление, улесняващо откриването на съответните помещения

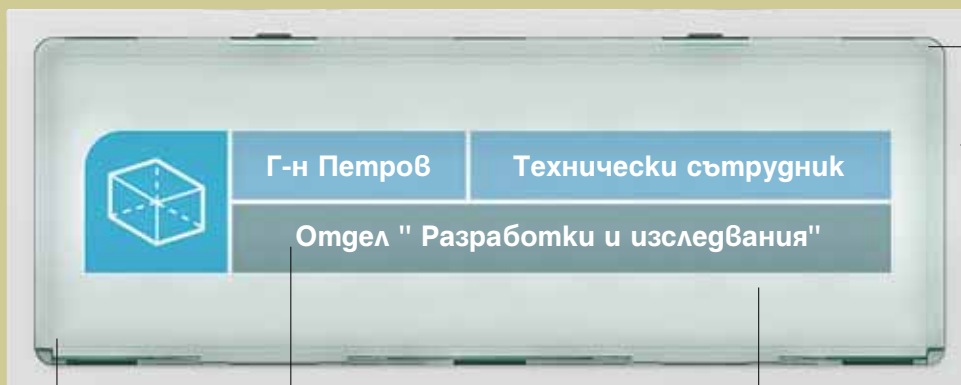

Табелки за 2-5 модула

Табелките може да се изработят по ваш вкус с помощта на текстови редактор

Екрани със задно осветление, бели или сини светодиоди

Плъзгащо се прозорче за лесно вмъкване на табелка

20 предварително отпечатани знаци в размер от 2 до 5 модула. Те може да се получат при заявка

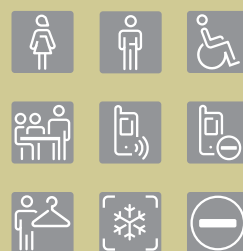

ИНДИКАТОР ЗА ПРЕПЯТСТВИЕ



Детектор на движение

Предупреждение със звуков сигнал (бийп)

Светодиод, осветяващ препятствието на пътя

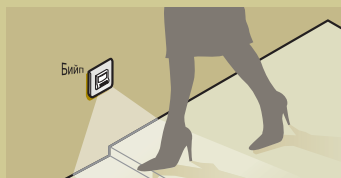

ФИКСАТОР СРЕЩУ ИЗВАЖДАНЕ НА КАБЕЛ

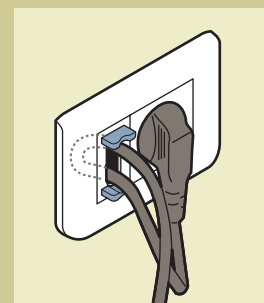

Може да се използва в комбинация с контакт, за да се предотврати инцидентно измъкване на щепсел на включен елемент от електронното оборудване (фотокопирни апарати, факс машина, компютри и др.)

Съпротивление на измъкване - 350 N (35 kg)

Както и...

Автоматичен ключ 

Аварийен стоп с глава тип гъба

Индикатор за препятствия, клас А

Кабелен извог

→ Всички механизми

на стр. 34 до 37

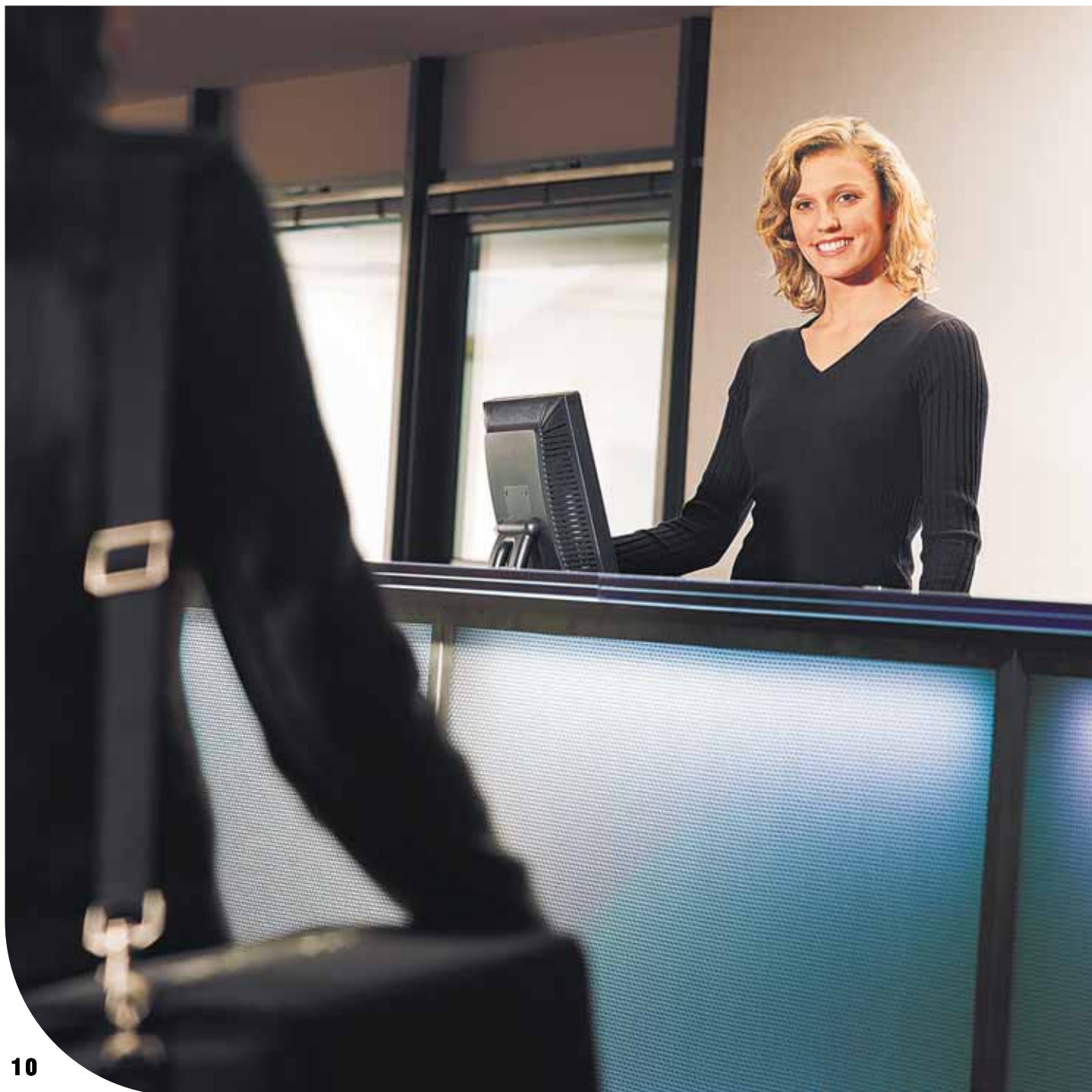

10

legrand

МЕХАНИЗМИ ЗА ОБОРУДВАНЕ НА...

приемни зони

Система MOSAIC

- Рецепция (фоайе), секретарски офис, информация и др.
- Контрол на достъпа и осветлението, информация за обратна връзка, охрана и сигнализация
- Ергономични, лесни за използване, разширяващи функционалността на приемните зони

КОНТРОЛ НА ДОСТЪП

Самостоятелен или централизиран - контролер с 3 потребителски интерфейса
- за перфектно удовлетворяване на оперативните изисквания
Компактен: 5 модула, разположени вертикално

**Индикатор за
Отворено/затворено**



**Четец на карти за
гостъп**



**Течно-кристален
екран със задно
осветяване,
програмиране и
идентификация**

**Биометричен
четец на
пръстови
отпечатъци**

**Малка клавиатура
за ког**

ДИМЕР 1000W

За контрол на няколко
товара
Напълно безшумен и
интегриран
(5 модула, разположени
вертикално)

**Индикатор
за ниво**

Бутон за вкл/изкл



ТЕХНИЧЕСКО ИЗВЕСТЯВАНЕ - ГЛАВЕН ПАНЕЛ

Свързан с известителни контролни панели, обратна
връзка с мястото на повреда, използва звукова или
светлинна сигнализация
(3 модула, разположени хоризонтално)

Индикация със светодиоди

**Активиране и заглушаване
на известяването**



**Табелкогържател за идентификация на
техническия детектор**

Както и...

Евро ключ

Контрол на щори и сенници

Контакти 2P + \perp

Телефонни и информационни розетки

→ Всички механизми

на стр. 34 до 37

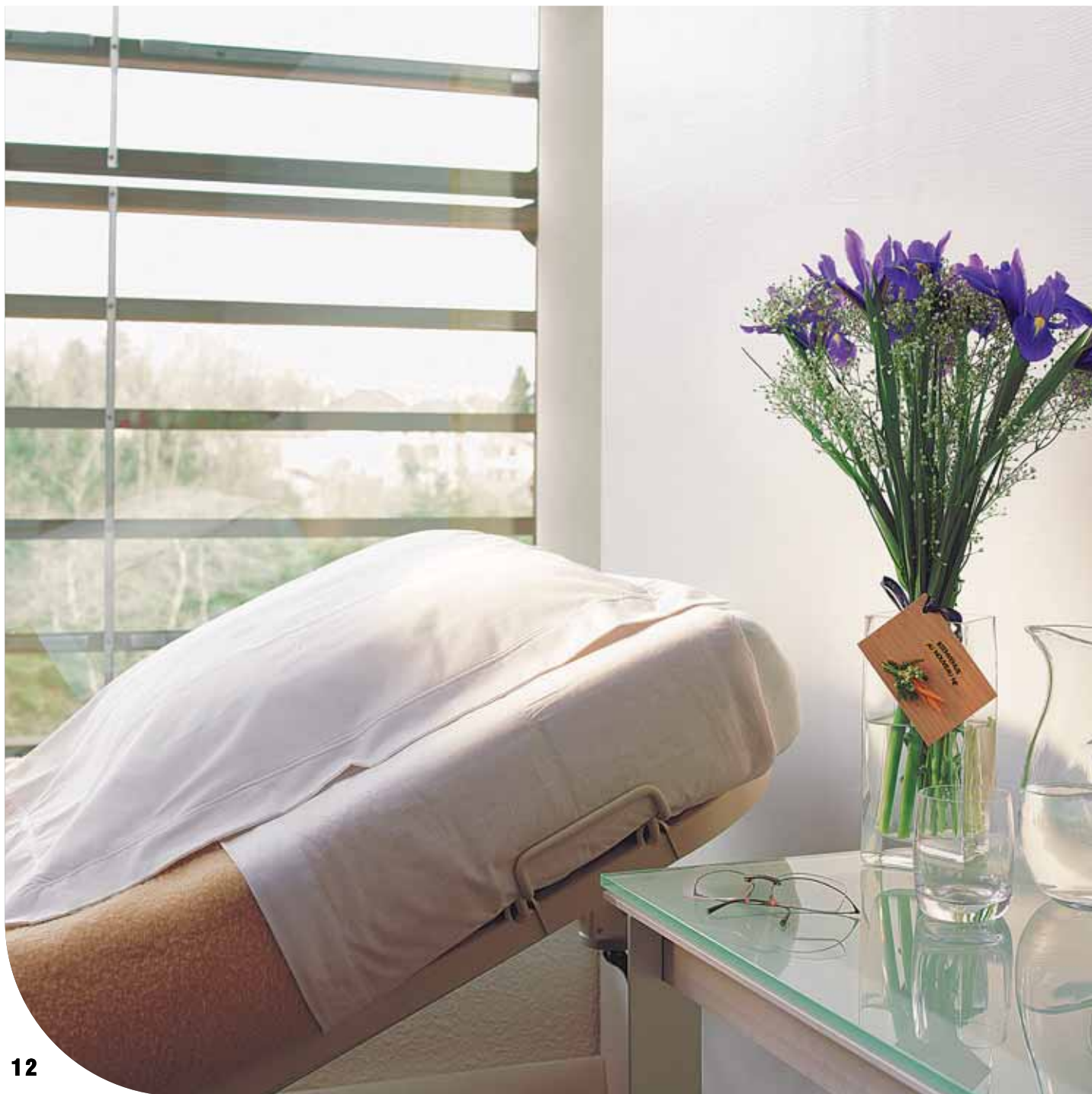

12

legrand

Система MOSAIC

МЕХАНИЗМИ ЗА ОБОРУДВАНЕ НА...

зони за здравеопазване и със специални изисквания

- Зали за оказване на първа помощ, амбулатории, болници, старчески домове и др.
- Повикване от страна на пациент, контрол на осветлението, достъп до медицинска газоразпределителна и компютърна мрежа
- Отговарящи на GMP стандарт за фармацевтични предприятия
- Лесно почистващи се, с антибактериално покритие

ХИГИЕНА И ЗДРАВЕОПАЗВАНЕ

РАМКА С АНТИБАКТЕРИАЛНО ПОКРИТИЕ



Лесна за почистване
Влагозащитена рамка
(IP 44), с
антибактериално
покриване.
Един каталожен номер
за всички механизми.

БЕЗКОНТАКТЕН КЛЮЧ



Позволява изключване или
включване на осветлението
само чрез докосване или леко
махване на ръка в близост до
ключта.



**Вкл./Изкл.
се изпълнява
през
мембраната**

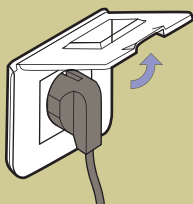

**Захранването
се осъществява
при отворен
капак**

АДАПТИРУЕМ КАНАЛ С ВГРАДЕН ОСВЕТИТЕЛ ELIOFLUX



Осветление, достъп до захранващо напрежение...
Всичко това се инсталира лесно като DLP система

КОНТРОЛНО ТАБЛО НАД ЛЕГЛОТО



Перфектно съчетание с механизмите Mosaic,
богата цвятова гама и различни конфигурации.



В **ръководството** за оборудване на
медицински сгради (на английски
език) ще намерите подробна
информация за гамата ELIOFLUX
каналы и контролни табла за
монтаж над всяко болнично легло.

Както и...

Информационни табла със светодиоди



Розетка за монтиране на паник бутон

Бутон за повикване

→ Всички механизми

на стр. 34 до 37



14

legrand[®]

МЕХАНИЗМИ ЗА ОБОРУДВАНЕ НА...

представителни зони

Система MOSAIC

- Административни офиси, рецепции и фойета, приемни зони, и др.
- Контрол и регулиране на осветлението, достъп до захранващо напрежение
- Ергономичност и дизайн

СИСТЕМАТА GALEA™ LIFE

Рамки от дърво, **CORIAN**, метал и кожа... естествени материали. Съвършен дизайн, уникално усещане при допир. Декорацията на интериора чрез тях е необходимост за разширяване на "престижните" зони и витринни пространства.

**Дървена рамка
Махагон/Тъмен
бронз**



**Кожена рамка
Хавана/Перла**



**Метална рамка
Черен никел/
Алуминий**



**Метална рамка
Драскан алуминий/
Алуминий**



Механизми за контрол и управление... широк избор, отговарящ на изискванията на бизнес сградите



**Автоматизация
чрез [In One by Legrand](#)**



**Комбинирана розетка
RJ 11/45**



Сензорен димер



Термостат



Научете повече за СИСТЕМАТА Galea™ Life

Попитайте вашия местен представител на Legrand за специализирания каталог на Galea Life IOBL

Както и...

Управляване на сценарии



Димери 1000 W

Контакти със защита от пренапрежение

Точка за достъп Wi-Fi



16

legrand

МЕХАНИЗМИ ЗА МОНТАЖ В...

стената

Система **MOSAIC**

- Перфектна комбинация между поддържащи рамки и конзоли от СИСТЕМА **Batibox**, което улеснява избора и намалява броя на каталожните номера
- Лицевите рамки може да се променят - по време на монтажа или след него
- Широк избор на механизми и лицеви рамки

СИСТЕМАТА ВАТІВОХ™

Завършена, опростена система от съединяващи се конзоли и поддържащи рамки, която прави монтажа по-лесен

КОНЗОЛИ ВАТІВОХ

Нови, съединяващи се конзоли за гипс-картон

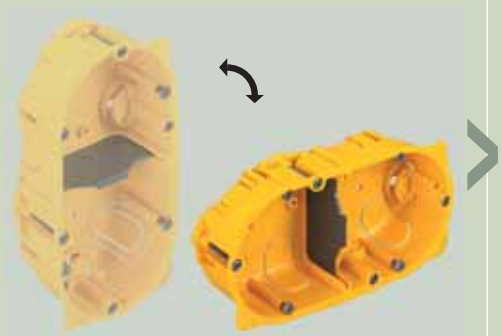

- Вертикални/хоризонтални
- Реверсивни (стъпка 71 мм)
- Подсилени ребра за по-голяма здравина
- Широки фланци - за отлична стабилност
- Широко пространство за окабеляване
- Прибиращи се скоби - за по-лесен монтаж

“СИСТЕМАТА ВАТІВОХ включва също конзоли за зидария, бетон, комбинирани за гипс-картон и зидария”

ВАТІВОХ ПОДДЪРЖАЩИ РАМКИ

Нови, универсални поддържащи рамки за системата Mosaic

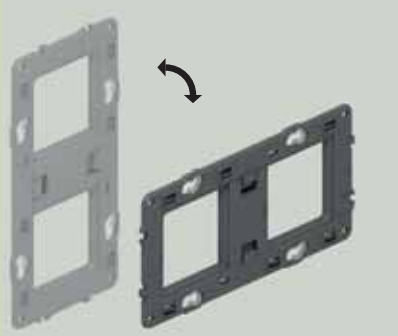

- Вертикални/хоризонтални, реверсивни (стъпка 71 мм)

СИСТЕМАТА MOSAIC

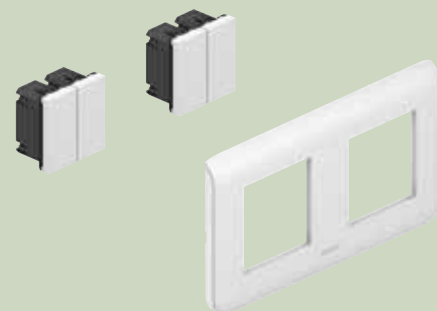

- Декоративна рамка, снабдена с механизъм
- 2 вида рамки: бял и алуминий



Научете повече за СИСТЕМАТА ВАТІВОХ

Попитайте вашия местен представител на Legrand за специализирания каталог на Watibox

МОНТАЖ В СЪЩЕСТВУВАЩИ КОНЗОЛИ

Единичен могул

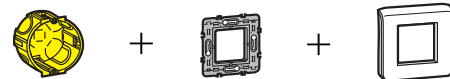

Вертикален монтаж



Конзола с дълбочина 57 мм

2 съединени поддържащи рамки

Лицева рамка

Хоризонтален монтаж

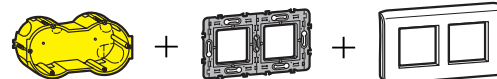

Конзола с дълбочина 57 мм

2 съединени поддържащи рамки

Лицева рамка

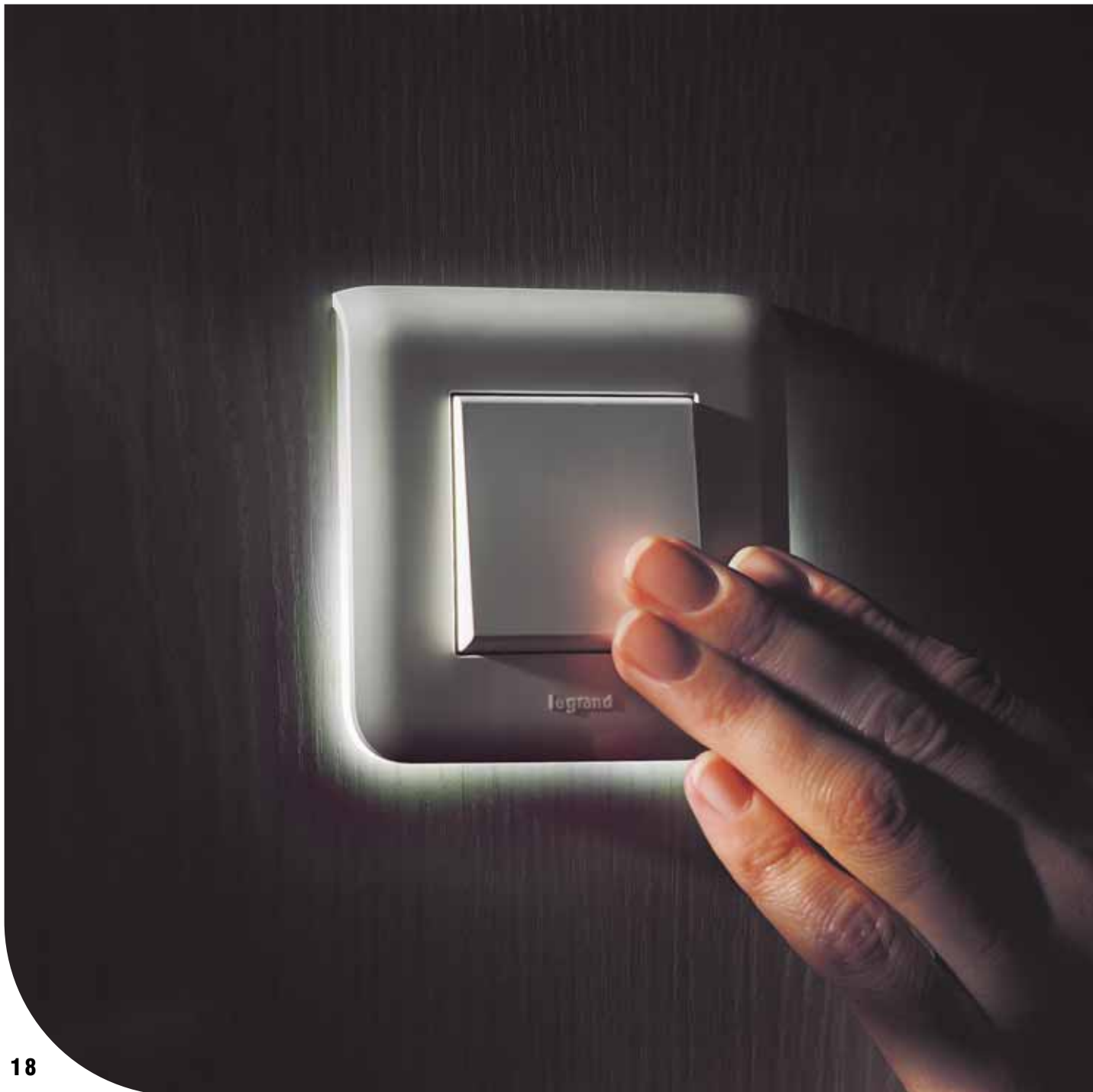

18

 legrand®

МЕХАНИЗМИ ЗА МОНТАЖ В...

стената (продължение)

Система MOSAIC

- Дискретен и функционален светлинен ореол
- Многообразие от рамки, удовлетворяващи всяка конфигурация
- Новите поддържащи рамки на СИСТЕМА **Batibox** правят адаптацията лесна

МОДУЛНОСТ НА СИСТЕМАТА MOSAIC

Свалящият се разделителен елемент, доставян с поддържащата рамка, позволява лесна промяна - от единичен модул към пълна модулност - както вертикална, така и хоризонтална. Това ви позволява да правите множество конфигурации при ограничен брой поддържащи рамки

ПОДДЪРЖАЩИ ДЕКОРАТИВНИ РАМКИ (бял или алуминий)

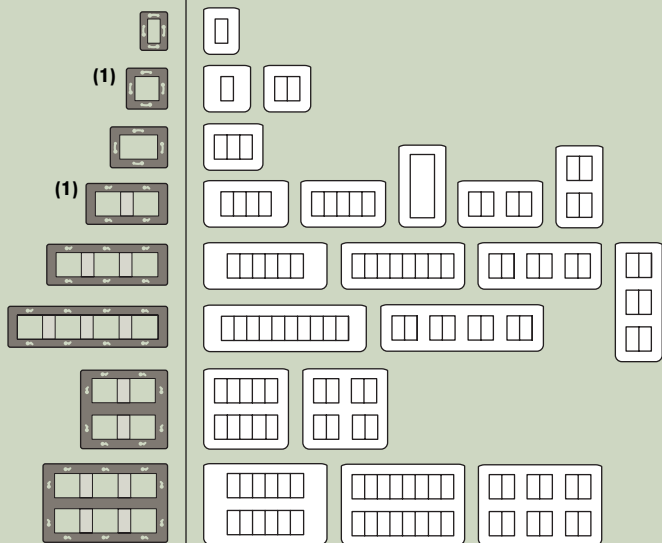

(1) Поддържащите рамки са налични с вариант със светещ ореол

ПОДДЪРЖАЩИ РАМКИ СЪС СВЕТЕЩ ОРЕОЛ

Налични за 2, 4 и 5 модула хоризонтално и вертикално

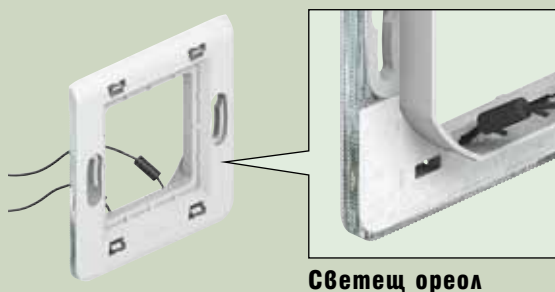

ЧАСТИЧНА МОДУЛНОСТ

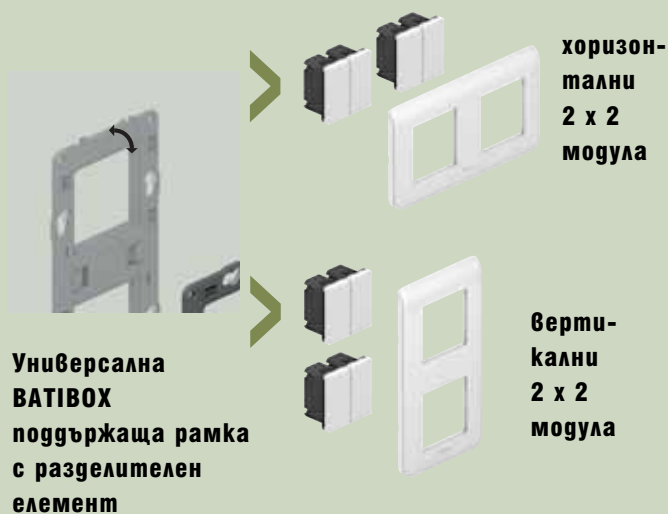

ПЪЛНА МОДУЛНОСТ

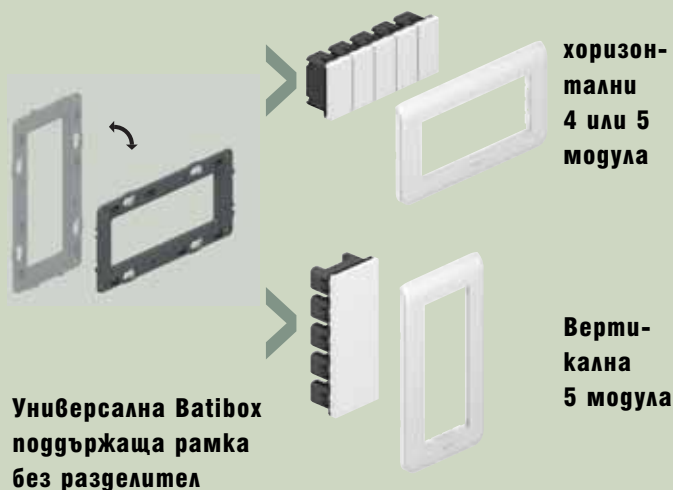

СЪВМЕСТИМОСТ СЪС СТАРИ МЕХАНИЗМИ MOSAIC



НЕСЪВМЕСТИМОСТ СЪС СТАРИ МЕХАНИЗМИ MOSAIC

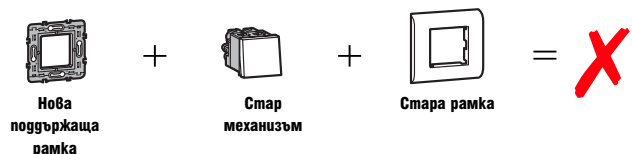



20

legrand

МЕХАНИЗМИ ЗА МОНТАЖ НА..

стената

Система **MOSAIC**



- Бърз и евтин монтаж
- Лесен достъп до окабеляването, добавяне или бърза подмяна на механизмите улеснява поддръжката и позволява мащабируемост
- Идеално решение при реновиране на помещения

DLP СИСТЕМА И МЕХАНИЗМИ MOSAIC

Перфектната комбинация, която ще спести Вашето време, когато поръчвате и инсталирате

Адаптируема DLP система канали

С 40 мм, 65 мм, 85 мм, 130 мм и 180 мм широк капак с 1, 2 или 3 отделения

1 отделение		2 отделения		3 отделения		
	35 x 80 мм	65 x 105 мм		65 x 150 мм		50 x 195 мм
	35 x 105 мм	50 x 195 мм		50 x 195 мм		65 x 195 мм
	50 x 80 мм	65 x 195 мм		65 x 195 мм		65 x 220 мм
	50 x 105 мм			65 x 220 мм		

Mosaic механизми

Най-често използваните конфигурации на розетките Mosaic, доставени с рамка и поддържаща рамка - с общ каталожен номер. Бърза инсталация чрез използване на странични автоматични клеми.



При наличие на специални изисквания е възможно поддържащите рамки да бъдат оборудвани с механизми Mosaic в 200 функционални разновидности: поддържаща рамка + механизъм + рамка.



Пример за инсталирани USB и IEEE 1394 FireWire розетки в горното отделение и точка за гостъп Wi-Fi - в долното отделение на канала.

Алуминиев DLP канал

За инсталации, изискващи атрактивна външност и голяма якост. Инсталации с механизми Mosaic, с алуминиеви рамки. Комбинации с 1 или 2 отделения:

- 50 x 105 (65 или 85 мм капак)
- 65 x 105 (65 мм капак)
- 50 x 150 (65 мм капак)
- 50 x 195 (85 мм капак)
- 65 x 195 (65 мм капак)



Както и...

→ Вижте механизмите **стр. 34**

→ Вижте таблицата за избор на канали **стр. 38**



22

legrand

МЕХАНИЗМИ ЗА МОНТАЖ ПРЕЗ...

таван

Система MOSAIC

- Гъвкавост и свобода на конфигурацията
- Модулите за колонки се адаптират към вашите нужди
- Решения, идеални за офисни помещения

АЛУМИНИЕВА КОЛОНКА

Колонка, доставена с оборудвани модули или модули, предназначени да бъдат оборудвани според нашите нужди.

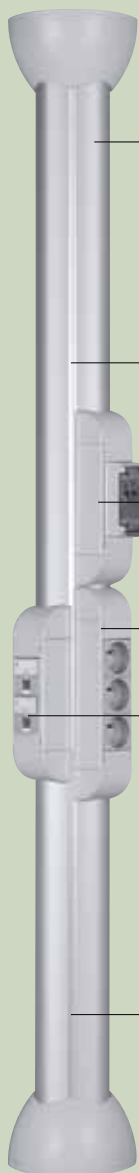

Цветовете:
алуминиево или бяло

4 отделения за по-добра ориентация на модулите и разделяне на силовата от информационната мрежа

Модул за оборудване (с прекъсвач)

Оборудван модул (свързан към ел. захранването)

Оборудван модул (свързан с информационните розетки)

2 версии:
- фиксирана
- мобилна - върху основа

2 РЕШЕНИЯ ЗА ОБОРУДВАНЕ НА КОЛОНКА

• Окомплектован модул:

Най-често използваните конфигурации са в наличност като готови оборудвани модули. Това спестява време при заявка, инсталация и поддръжка. За окабеляване се използват клеми.

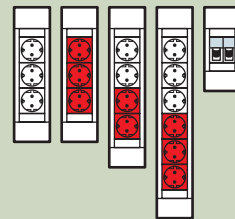

• Неокомплектовани модули:

Подходящи за специфични изисквания на потребителя. Съвместими с всички механизми Mosaic (Wi-Fi, ключове, димери и т.н.) и Lexic модулна апаратура.

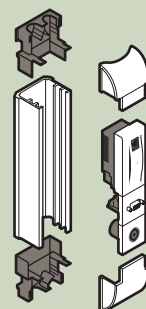



24

legrand

МЕХАНИЗМИ ЗА МОНТАЖ ПРЕЗ...

nog

Система MO5A1C

- Гъвкаво и икономично решение, вписващо се хармонично в интериора
- Подготовката се прави извън обекта, монтажът може да стане в последния момент, като така се избягват нежелани последствия (кражба и повреда)

НАСТОЛЕН РАЗКЛОНИТЕЛ

Компактен и функционален, на разположение в две версии с бързо или традиционно свързване



Алуминиево
тяло за
допълнител-
на здравина

Стандартно
и
резервирано
захранващо
напрежение

Бърза връзка,
улесняваща
монтажа и
поддръжката

- **Универсална инсталация:** в пода, под бюро и др.
- **Компактен**

Много налични решения са показани в каталога. Те позволяват конфигуриране и регулиране според изискванията на електрозахранващата или информационна мрежи



СЕРВИЗНА КУТИЯ

Използва се при прокарване на кабели от пода към бюрото



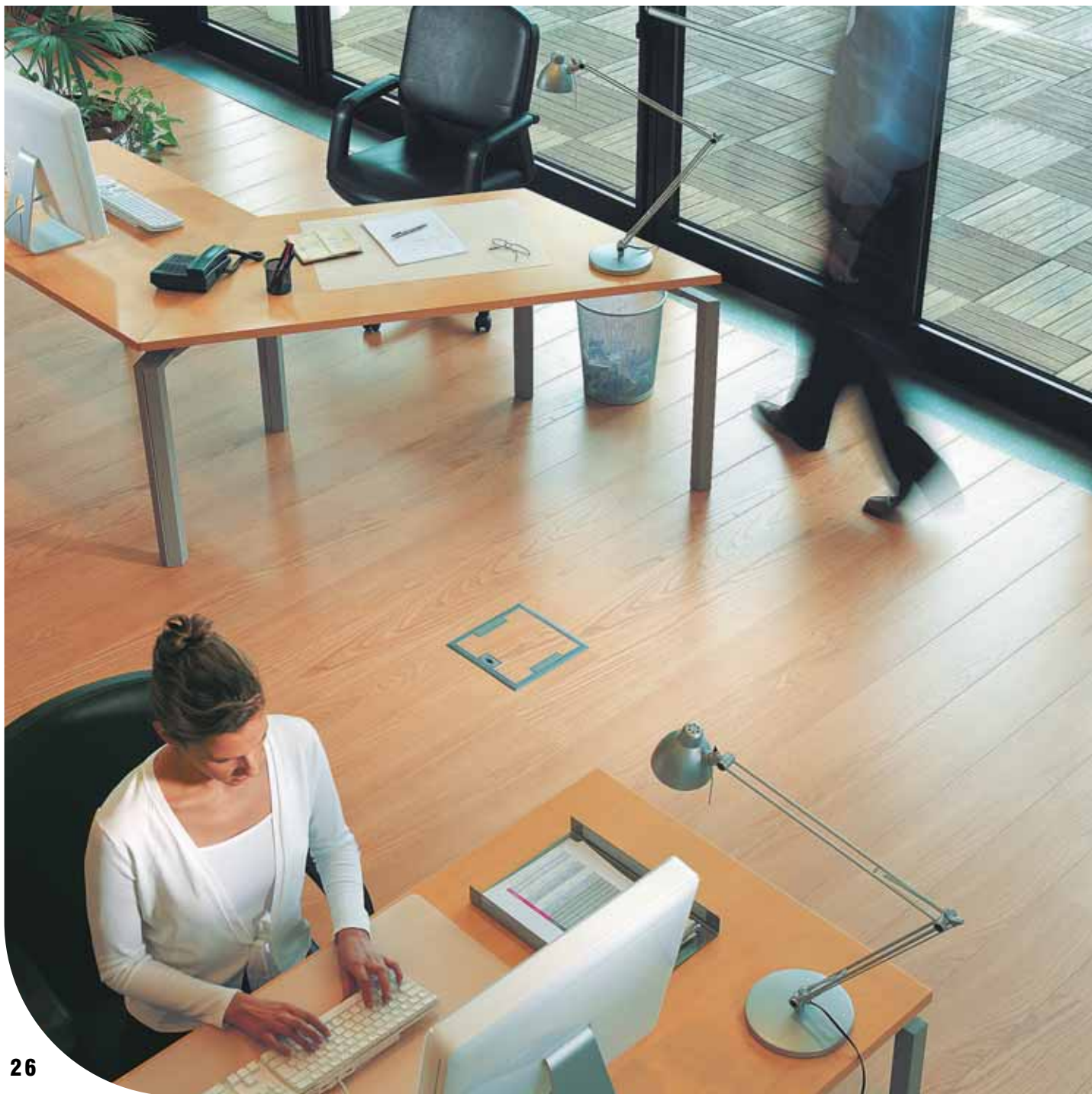

26

legrand

МЕХАНИЗМИ ЗА МОНТАЖ ПРЕЗ...

ПОД (продължение)

Система MOSAIC

- Решение, хармонично интегриращо се в интериора
- Подготовката се прави извън обекта, монтажът може да стане в последния момент, като така се избягват нежелани последствия (кражба и повреда)

ПОДОВА КУТИЯ

Една и съща кутия за възраждане в двоен под и в бетонен под.

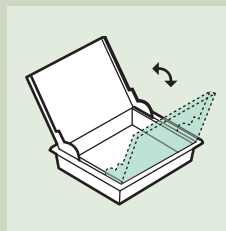

Прибиращият се капак може да бъде покриван с мокет, керамика и ламинирани плоскости

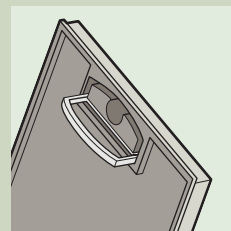

Лесно отваряне на капака, без да са нужни инструменти

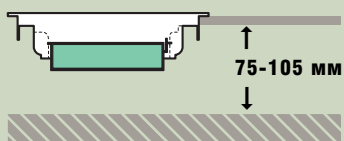
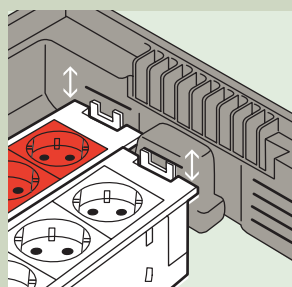

Височината на опорите може да се регулира, за да пасва идеално с пространството за обслужване

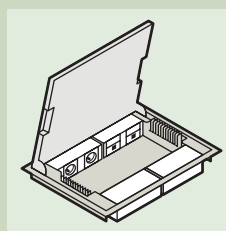

Предлагат се във вертикална версия на монтираните механизми за сервизни пространства с малка височина (65 мм)

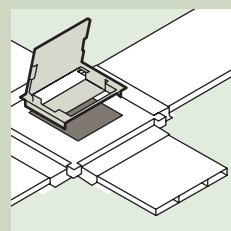

Метална кутия и подов канал за монтаж в бетон

ВЕРСИЯ ПРЕДНАЗНАЧЕНА ЗА ОБОРУДВАНЕ

За удовлетворяване на специфичните изисквания

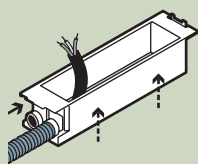

① Въвеждане на кабел

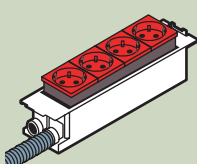

② Монтаж на механизми

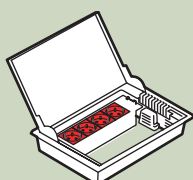

③ Монтиране в кутията

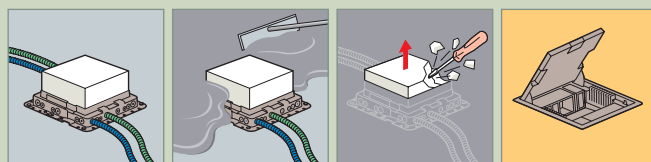
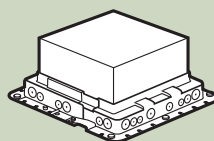

Монтаж на конзола в замазка без необходимост от нивелиране



28

legrand

МЕХАНИЗМИ ЗА МОНТАЖ НА...

работно място

Система MOSAIC

- › Няколко метода за фиксиране към работен плот
- › Добър дизайн, атрактивен външен вид и лесна употреба
- › Идеално решение за удовлетворяване на изискванията за гъвкавост и мобилност

ОФИС МОДУЛ

Окомплектован или некомплектован модул, предназначен за оборудване с бърза или традиционна връзка

С корпус от алуминий или бяла пластмаса



Гъвкавост на окабеляването: кабелите влизат странично или отдолу

Капак: придържа кабелите прибрани

Многообразие от решения, които са налични в каталога или се конфигурират според изискванията



Захранващи контакти

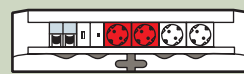

Захранващи контакти, USB, IEEE 1394, RJ 45

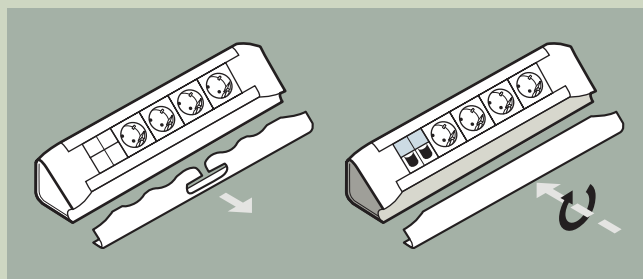

Ревърсивен капак, поддържащ кабелите прибрани

ФИКСИРАЩИ АКСЕСОАРИ

Аксесоарите за фиксиране на офис модула към бюрото го правят лесен за употреба

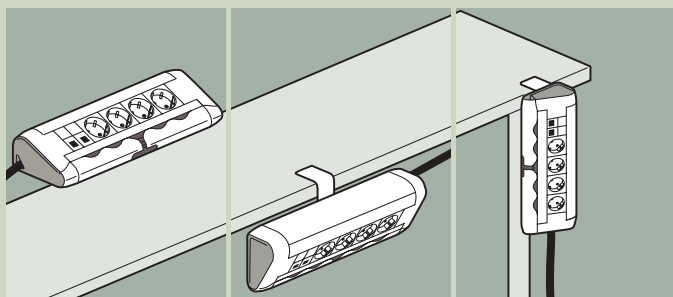

Аранжиране на кабелите до последния метър



30

legrand

МЕХАНИЗМИ ЗА МОНТАЖ НА...

работно място (продължение)

Система MOSAIC

- Перфектно пригоден да удовлетвори изискванията за конферентни зали
- Добра конструкция, атрактивен външен вид и лесна употреба
- Потребители са свързани посредством Wi-Fi или RJ 45

МОДУЛ ЗА КОНФЕРЕНТНА ЗАЛА

Перфектен дизайн и изключителна ергономичност: контури, които подчертават якостта и стабилността, алуминиево покритие, внасящо елегантност във Вашите зали за срещи



802.11 a + b/g Wi-Fi точка за достъп

8 x 2P+E контакти върху челната повърхност

RJ 45 розетка за включване на Wi-Fi точка за достъп към съществуваща мрежа

Версия, снабдена с Wi-Fi точка за достъп - за безжична връзка към компютърната мрежа



100 Mbps 7-портов комутатор

**8 x 2P+E контакти и
7 RJ 45 розетки**

**RJ 45 розетка за захранване на компютър
посредством съединяване към съществуваща мрежа**

Версия, оборудвана с един комутатор, притежаващ 7 RJ 45 свързващи порта

ПРИМЕР НА СВЪРЗВАНЕ

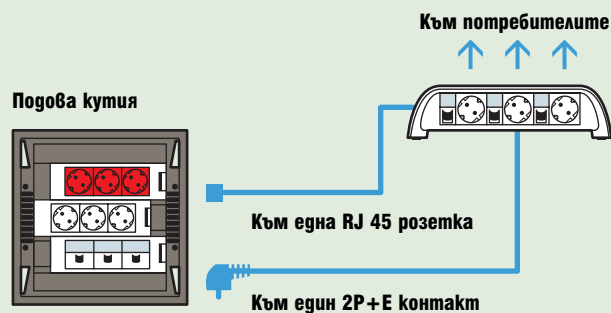



32

legrand

МЕХАНИЗМИ ЗА МОНТАЖ НА...

работно място (продължение)

Система MO5A1C

- › Инсталационна свобода и гъвкавост
- › Колонки, улесняващи адаптацията и поддръжката
- › Малкият размер на миниколоните позволява ненаатрапчиво присъствие под бюрото

АЛУМИНИЕВА МИНИКОЛОНА

Окомплектована и неокомплектована
версия с традиционно свързване

4 отделения за по-добра ориентация на модулите и разделяне на силовата от информационната мрежа

Оборудван модул със захранващи контакти

Оборудван модул, свързан с мрежата за данни

**Цвят:
алуминиев или бял**

**Погов канал:
Може да се свърже с миниколоната за присъединяване към инсталацията**

Възможност за прокарване на кабелите направо през пода



2 РЕШЕНИЯ ЗА ОБОРУДВАНЕ НА КОЛОНА

• Окомплектован модул:

Най-използваните конфигурации са на разположение като оборудвани модули. Това спестява време при заявка, монтаж и поддръжка.

За окабеляване се използват клемми или конектори за бърз монтаж

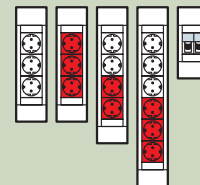

• Неокомплектован модул:

Подходящи за специфичните изисквания на потребителя. Съвместими с всички механизми Mosaic (Wi-Fi, комутатори, димери и т.н.) и Lexic модулна апаратура.

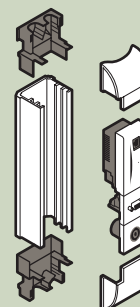

Управление на осветление



Кам. №	Мог.	Ключове, 10AX
770 01	1	Девиаторен, 10AX
792 01	1	Девиаторен, 10AX, цвят: алуминий
770 02	1	Девиаторен, 10AX, с индикатор
792 02	1	Девиаторен, 10AX, с индикатор, цвят: алуминий
770 11	2	Девиаторен, 10AX
792 11	2	Девиаторен, 10AX, цвят: алуминий
770 12	2	Девиаторен, 10AX, с индикатор
792 12	2	Девиаторен, 10AX, с индикатор, цвят: алуминий
770 21	2	Кръстат, 10AX
766 66	2	Безконтактен ключ

Ключове, 20A

770 50	2	Ключ, 20A, 2 полъса
770 52	2	Ключ, 20A, 2 полъса, бойлерен, с индикатор
770 60	2	Девиаторен, 20A,
770 62	2	Девиаторен, 20A, с индикатор

Бутони, 6A

770 30	1	Бутон, 6A
792 30	1	Бутон, 6A, цвят: алуминий
770 31	1	Девиаторен бутон, 6A
770 32	1	Девиаторен бутон, 6A, с индикатор
792 32	1	Девиаторен бутон, 6A, с индикатор, цвят: алум.
770 40	2	Бутон, 6A
792 40	2	Бутон, 6A, цвят: алуминий
770 41	2	Девиаторен бутон, 6A
770 42	2	Девиаторен бутон, 6A, с индикатор
792 42	2	Девиаторен бутон, 6A, с индикатор, цвят: алуминий
770 43	2	Девиаторен бутон, 6A, с табелкогържател

Автоматични ключове (ИЧ)

784 51	2	Автоматичен ключ с неутрала (1000W)
784 56	2	Автоматичен ключ без неутрала (300W)
792 51	2	Автоматичен ключ с неутрала (1000W), цвят: алуминий
792 56	2	Автоматичен ключ без неутрала (300W), цвят: алуминий

Димери

784 01	2	Димер, 300W, всички товари
792 04	2	Димер, 300W, всички товари, цвят: алуминий
784 02	5	Димер, 1000W, всички товари
792 06	5	Димер, 1000W, всички товари, цвят: алуминий
784 03	2	Димер, ползващ DALI протокол
784 04	2	Димер за баласт 0-10V

Таймери, паник шнулове, ключове за вентилация и ключове с глава тип „гъба“

784 20	2	Таймер (1000W)
784 25	2	Ключ с времезакъснение
770 14	2	Девиаторен 10AX, с шнур
770 44	2	Девиаторен бутон, с шнур, 6A
770 15	2	Шнурче за бутон с шнур, (дълж. 1,5 м.)
770 27	2	Девиаторен ключ 10AX за вентилация
766 01	2	Бутон с глава тип "гъба" и ключ
766 02	2	Бутон с глава тип "гъба" с 1/4 завъртане при освобождаване

Управление на осветление (продължение)

Кам. №	Мог.	Контролер за осветление на конферентни зали
784 30	3x5	Контролер за осветление на конферентни зали
784 31	-	Дистанционно управление на контролера за осветление на конферентни зали

Димери с дистанционен контрол

784 10	-	Аналогови димери с дистанционен контрол
784 11	-	Цифрови димери с дистанционен контрол с LCD сензорен дисплей

Ключове за дистанционно управление чрез ИЧ

784 82	-	Едноканален предавател
784 84	-	Триканален предавател

Механизми със секретен ключ

770 72	2	2-позиционен ключ, със секретен ключ RONIS 601
770 73	2	3-позиционен ключ, със секретен ключ RONIS 601
770 74	2	Механизъм със секретен ключ с евро ключ
770 75	2	Бутон със секретен ключ, 3-позиционен с евро ключ
697 95	2	Евроключ, доставян в комплект с 3 ключа
766 30	2	Механизъм със секретен ключ за автомат. превключване на модули за аварийно осветление

Контрол на достъп

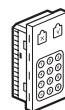

Кам. №	Мог.	Модул с клавиатура, може да се използва в централизирана система
767 01	5	Модул с клавиатура, може да се използва в централизирана система
767 02	5	Модул с четец на баджове, може да се използва в централизирана система
767 03	5	Модул с биометричен пръстов четец, може да се използва в централизирана система
767 04	-	Модулен мрежови интерфейс
767 05	-	Програмактор за бадж-карти
767 06	-	Софтуер за централизирано управление на системата за достъп
767 07	-	Магнитна брава, усилие на задържане 300 kg
767 10	-	Бадж-ключодържател
767 11	-	Ключ-карта формат ISO (85 x 54 мм)

Управление на щори



Кам. №	Мог.	Сигнализация, включваща се при смущения по електрическата мрежа
770 23	2	ИЧ/КСЛ индивидуален модул за управление на щори
770 24	2	ИЧ/КСЛ централен модул за управление на щори

Стандартни модули

770 25	2	Бутон за управление на щори
792 25	2	Бутон за управление на щори, цвят: алуминий
770 26	2	Ключ за управление на щори
792 25	2	Ключ за управление на щори, цвят: алуминий

Управление на отопление



Кам. №	Мог.	Стайни термостати
767 20	2	Термостат по стандарт HVAC
767 21	2	Програмируем електронен HVAC термостат
767 23	-	Сонда за модулен термостат

ТАБЛИЦИ ЗА ИЗБОР

Механизми Mosaic

Контакти за Всички видове рамки



Кат. №	Мог.	Немски стандарт
772 10	2	Контакт 2P+⊥ без защита
772 11	2	Контакт 2P+⊥
772 13	2	Контакт 2P+⊥ шуко, 4 mm ² винтови клеми
772 45	2	Контакт 2P+⊥ под ъгъл 45°
792 13	2	Контакт 2P+⊥ с алуминиев лицева панел
772 14	2	Контакт 2P+⊥ шуко, с тампер защита
772 19	2	Контакт 2P+⊥ с капаче
772 31	2	Контакт 2P ELV с изкачаща основа
772 12	2	Контакт 2P+⊥ с индикатор
772 16	2	Контакт 2P+⊥ със зелен лицева панел
772 17	2	Контакт 2P+⊥ с оранжев лицева панел
772 18	2	Контакт 2P+⊥ с червен лицева панел

Контакти международен стандарт

Кат. №	Мог.	Френски стандарт
771 11	2	Контакт 2P+⊥, автоматични клеми
771 13	2	Контакт 2P+⊥, 4 mm ² винтови клеми
771 45	2	Контакт 2P+⊥ 45°, автоматични клеми
792 71	2	Контакт 2P+⊥ 45°, авт. клеми, цвят: алуминий
771 14	2	Контакт 2P+⊥, винтови клеми, тампер защита
771 10	2	Контакт 2P
771 19	2	Контакт 2P+⊥ с капаче

Други контакти за поддържащи рамки

Кат. №	Мог.	Стандартни контакти
772 52	4	Контакт 2x2P+⊥, под ъгъл 45°
772 53	6	Контакт 3x2P+⊥, под ъгъл 45°
771 44	8	Контакт 4x2P+⊥, под ъгъл 45°
Контакти с тампер защита		
772 81	4	Контакт 2x2P+⊥ 45°, авт. клеми
772 82	6	Контакт 3x2P+⊥ 45°, авт. клеми
771 83	8	Контакт 4x2P+⊥ 45°, авт. клеми
Стандартни контакти, цвят: алуминий		
792 82	4	Контакт 2x2P+⊥, 45°, цвят: алуминий
792 83	6	Контакт 3x2P+⊥, 45°, цвят: алуминий

Контакти за DLP канали с капак 65 мм



Кат. №	Мог.	Със защита за деца За монтаж в DLP канал с капак 65 мм Автоматични клеми Доставят се с поддържаща и лицева рамка Монтаж без използване на инструменти При демонтаж не се налага сваляне на поддържащата рамка
774 31	2	Контакт 2P+⊥
774 32	4	Контакт 2x2P+⊥
774 33	6	Контакт 3x2P+⊥
774 34	8	Контакт 4x2P+⊥
774 51	2	Контакт 2P+⊥, с тампер защита
774 52	4	Контакт 2x2P+⊥, с тампер защита
774 53	6	Контакт 3x2P+⊥, с тампер защита
774 54	8	Контакт 4x2P+⊥, с тампер защита

Контакти за кабелни канали без поддържаща рамка

Кат. №	Мог.	Със защита за деца За монтаж в DLP канал с капак 65, 85, 130 и 180 мм Автоматични клеми Монтаж без използване на инструменти При демонтаж не се налага сваляне на поддържащата рамка
774 01	2	Контакт 2P+⊥
774 02	4	Контакт 2x2P+⊥
774 03	6	Контакт 3x2P+⊥
774 04	8	Контакт 4x2P+⊥
774 21	2	Контакт 2P+⊥, с тампер защита
774 22	4	Контакт 2x2P+⊥, с тампер защита
774 23	6	Контакт 3x2P+⊥, с тампер защита
774 24	8	Контакт 4x2P+⊥, с тампер защита

Контакти 10/16A 250V~ - с винтови клеми

Кат. №	Мог.	Немски стандарт Със защита за деца С капаче Тампер защита Контакти със защита за деца
776 01	2	Контакт 2P+⊥
776 02	4	Контакт 2x2P+⊥
776 03	6	Контакт 3x2P+⊥
776 04	8	Контакт 4x2P+⊥
Контакти с тампер защита		
776 21	2	Контакт 2P+⊥
776 22	4	Контакт 2x2P+⊥
776 23	6	Контакт 3x2P+⊥
776 24	8	Контакт 4x2P+⊥

Механична блокировка тип „тампер“

502 99	1	Тампер
--------	---	--------

Кабелни фиксатори, празни модули, кабелни излази



Кат. №	Мог.	Кабелни фиксатори
770 80	1	Кабелен фиксатор за контакт

Твърда връзка

775 53	2	Оборудвана
--------	---	------------

Кабелен излаз

775 50	2	Кабелен излаз, със скоба за кабел
775 51	2	Кабелен излаз, оборудван, с клема за 4 пров.
775 52	1	Кабелен излаз с \varnothing 8 мм отвор за кабел

Празни модули

770 70	1	Празен модул
792 70	1	Празен модул, цвят: алуминий
770 71	2	Празен модул
792 80	2	Празен модул, цвят: алуминий

Носач за табелки

791 51	2	Заоблен носач за табелки
791 52	2	Плосък носач за табелки

Модули за защита срещу пренапрежение, автоматични прекъсвачи и трансформатори

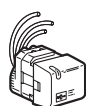

Кат. №	Мог.	Модули за защита срещу пренапрежение
775 40	2	Модул за защита срещу пренапрежение
775 42	2	Модул за защита срещу пренапрежение, с филтър
775 41	-	Основа за модули за пренапрежение

Трансформатор

775 60	2	Трансформатор, 230 V - 12 V 4VA
--------	---	---------------------------------

МАП за локална защита

775 21	2	Термомагнитни МАП, 10А
775 22	2	Термомагнитни МАП, 16А
775 31	2	ДТЗ, 10 А 30mA
775 32	2	ДТЗ, 16 А 30mA

RJ45 розетки



Кам. №	Мог.	10 GIGA
786 40	1	Розетка 10 GIGA STP RJ45
786 41	2	Розетка 10 GIGA STP RJ45
STP Cat.6		
786 30	1	Розетка STP Cat.6 RJ45, екранирани
786 31	2	Розетка STP Cat.6 RJ45, екранирани
786 32	2	Розетка STP Cat.6 RJ45, под ъгъл 90°
786 33	2	Розетка STP Cat.6 RJ45, екранирана, тип Замак
FTP Cat.6		
786 90	1	Розетка FTP Cat.6 RJ45
792 90	1	Розетка FTP Cat.6 RJ45, цвят: алуминий
786 91	2	Розетка FTP Cat.6 RJ45
792 91	2	Розетка FTP Cat.6 RJ45, цвят: алуминий
786 92	2	Розетка FTP Cat.6 RJ45, под ъгъл 90°
786 93	2	RJ45 розетка за DLP канал с канал 65 mm 2xFTP Cat.6 RJ45, бял лицева панел
UTP Cat.6		
786 60	1	Розетка UTP Cat.6 RJ45
792 60	1	Розетка UTP Cat.6 RJ45, цвят: алуминий
786 61	2	Розетка UTP Cat.6 RJ45
792 61	2	Розетка UTP Cat.6 RJ45, цвят: алуминий
786 62	2	Розетка UTP Cat.6 RJ45, под ъгъл 90°
786 63	2	Розетка RJ45 за DLP канал с канал 65 mm 2xUTP Cat.6 RJ45, бял лицева панел
FTP Cat.5		
786 80	1	Розетка FTP Cat.5e RJ45
786 81	2	Розетка FTP Cat.5e RJ45
UTP Cat.5		
786 50	1	Розетка UTP Cat.5e RJ45
786 51	2	Розетка UTP Cat.5e RJ45

Двумодулни конекторни розетки RJ 45 (Вход/изход)



Кам. №	Мог.	FTP Cat.6
786 23	2	FTP Cat.6 RJ45
786 27	2	FTP Cat.6 RJ45, цвят: алуминий
UTP Cat.6		
786 22	2	UTP Cat.6 RJ45
786 26	2	UTP Cat.6 RJ45, цвят: алуминий
FTP Cat.5		
786 21	2	FTP Cat.5e RJ45
786 25	2	FTP Cat.5e RJ45, цвят: алуминий
UTP Cat.5		
786 20	2	UTP Cat.5e RJ45
786 24	2	UTP Cat.5e RJ45, цвят: алуминий
Двойни розетки		
786 95	1	FTP Ethernet/телефонна розетка
786 65	1	UTP Ethernet/телефонна розетка

Двумодулни конекторни розетки RJ 45 (Вход/изход) (продължение)

Кам. №	Мог.	Телефонни розетки
787 30	1	4-контактна RJ11
787 31	2	4-контактна RJ11
787 32	2	6-контактна RJ12
787 34	2	8-контактна ISDN
787 38	2	8-контактна телефонна розетка

Точка на гостъп Wi-Fi захранвана посредством POE



Кам. №	Мог.	802.11 b/g еднолентова
779 11	4	802.11 b/g еднолентова
779 13	4	802.11 a+b/g двулентова
779 14	4	802.11 a+b/g двулентова с една RJ45 розетка

Комутатори и групи типове информационни розетки



Кам. №	Мог.	10/100 T-base за свързване
779 00	6	Комутатор RJ45 6+2 с блок за захранване 230V
779 01	6	Комутатор RJ45 6+2, захранващ се чрез POE

Други компютърни розетки

787 61	1	Женска USB
787 62	1	Женска IEEE 1394

Лицеве панели за компютърни розетки

786 01	2	ACO 2 розетка
786 02	2	Лицева панел за единична Systemax розетка
786 04	2	Лицева панел за единична Keystone розетка

Оптически розетки



786 16	2	Оптическа розетка 2 ST
786 17	2	Оптическа розетка 2 SC
786 18	2	Оптическа розетка 2 LC

Звънци и камбани

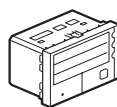

Кам. №	Мог.	Звънци и камбани
766 40	2	8V звънец
766 41	2	230V звънец
766 42	2	12/24/48V камбана

Триканален централен модул за технически аларми

766 82	3	Триканален
766 90	2	Реле

ТВ, аудио и видео розетки



Кам. №	Мог.	ТВ розетки
787 80	2	Единична с конектор тип "F"
787 82	2	Мъжка ТВ розетка \varnothing 9.52 mm, единична
787 86	2	ТВ-Raquo-CAT

ТАБЛИЦИ ЗА ИЗБОР

Механизми (продължение), рамки и поддържащи рамки

ТВ, аудио и видео розетки (продължение)

Кат. №	Мог.	Видео розетки
787 52	1	Видео розетка 1 RCA
787 57	2	VGA розетка с куплунг HD 15
787 63	2	S-Видео розетка
787 59	2	VGA розетка, окабелена с HD 15+5 BNC куплунга
787 58	2	75 Ω BNC розетка

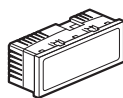

Кат. №	Мог.	Аудио розетки
787 51	2	Розетка за високоговорители
787 53	1	Стерео аудио розетка 2 RCA
787 54	1	Стерео аудио и видео 3 RCA
787 55	2	Женска XLR розетка
787 56	2	Мъжка XLR розетка
787 60	2	Аудио розетка с 4 контакта
787 64	2	Розетка с жак 3.5 мм, женски

Индикатори и светещи указатели



Кат. №	Мог.	Индикатори
785 01	1	230V бял единичен индикатор
785 02	1	230V двоеен индикатор с дифузер
785 51	1	12-24-48V единичен индикатор
785 52	1	12-24-48V двоеен индикатор

Кат. №	Мог.	Индикатор за препятствие
785 11	2	Индикатор за препятствие

Кат. №	Мог.	Индикаторни осветители
785 60	2	12-24-48V червен индикатор над врата
785 61	2	12-24-48V бял индикатор над врата
785 62	2	12-24-48V зелен индикатор над врата
785 63	2	12-24-48V син индикатор над врата
785 70	2	230V червен индикатор над врата
785 71	2	230V бял индикатор над врата
785 72	2	230V зелен индикатор над врата
785 73	2	230V син индикатор над врата
785 10	2	Насочващ осветител за пог

Светлинна сигнализация

Кат. №	Мог.	Светещи указатели
785 20	2	С бял индикатор
785 21	2	Със син индикатор
785 22	5	С бял индикатор
785 23	5	Със син индикатор
785 24	2	Със зелен/червен двубцветен индикатор

Кат. №	Мог.	Табелки за светещи указатели
785 30	2	Табелка с пиктограма "Стрелка"
785 31	5	Табелка с пиктограма "Стрелка"
785 32	2	Табелка с пиктограма "Изход"
785 33	5	Табелка с пиктограма "Изход"
785 34	2	Табелка с пиктограма "WC"
785 35	5	Табелка с пиктограма "WC"
785 36	2	Табелка с пиктограма "Конферентна зала"
785 37	5	Табелка с пиктограма "Конферентна зала"
785 38	2	Табелка с пиктограма "Рецепция"
785 39	2	Табелка с пиктограма "Вход забранен"
785 40	2	Табелка с пиктограма "Мъже"
785 41	2	Табелка с пиктограма "Жени"
785 42	2	Табелка с пиктограма "Инвалиди"
785 43	2	Табелка с пиктограма "Гардероб"
785 44	2	Табелка с пиктограма "Място за пушене"
785 45	2	Табелка с пиктограма "Пушенето забранено"
785 46	2	Табелка с пиктограма "Климатизация"
785 47	2	Табелка с пиктограма "Телефон"
785 48	2	Табелка с пиктограма "Забранено използване на GSM"



















Механизми за оборудване на медицински зони



Кат. №	Мог.	Механизми за оборудване на медицински зони
766 55	5	Модул за повикване, 6-посочен, 230V
766 60	5	Сестрински модул за повикване, 6-посочен
766 63	2	Розетка за бутон за повикване
766 64	2	Паник бутон с шнур за баня
766 67	2	Ключ за шнур 2A, за осветление
766 65	2	Розетка за дистанционно управление
766 68	2	Розетка с крайник за дистанционно управление
766 80	2	Влагозащитена рамка с антибактериално покритие IP44

Лицеви панели, рамки, поддържащи рамки и конзоли за механизми MOSAIC

	Бял лицева панел	AI. лицева панел	Конзоли		Поддържащи рамки				Конзоли за гипс-картон	
			Кат. №	Височина	Стандартни	Клип-рамка	Осветени	Индикатор	Кат. №	Дълбочина
Хоризонтални										
1 модул	788 01	790 01	-	-	802 50	-	-	-	800 40	40 мм
2 модула	788 02	790 02	802 80	30 мм	802 51	802 61	802 60	802 62	800 41	40 мм
			802 81	40 мм					800 51	50 мм
									800 61	60 мм
3 модула	788 03	790 03	802 89	40 мм	802 59	-	-	-	800 49	40 мм
4 модула	788 14	790 14	802 85	40 мм	802 52	-	802 58	-	800 42	40 мм
5 модула	788 15	790 15	802 85	40 мм					802 52	50 мм
2x2 модула	788 04	790 04	802 82	40 мм						
2x2 модула (стъпка 57 мм)	788 64	-	-	-	-	-	-	-	-	-
6 модула	788 16	790 16	802 86	40 мм	802 53	-	-	-	800 43	40 мм
8 модула	788 18	790 18	802 86	40 мм					800 53	50 мм
3x2 модула	788 06	790 06	802 83	40 мм						
3x2 модула (стъпка 57 мм)	788 66	-	-	-	-	-	-	-	-	-
10 модула	788 10	790 10	802 84	40 мм	802 54	-	-	-	800 44	40 мм
4x2 модула	788 08	790 08							800 54	50 мм
Вертикални										
5 модула	788 25	790 25	802 85	40 мм	802 52	-	802 57	-	800 42	40 мм
2x2 модула	788 22	790 22	802 82	40 мм					800 52	50 мм
2x2 модула (стъпка 57 мм)	788 54	-	-	-	-	-	-	-	-	-
3x2 модула	788 23	790 23	802 83	40 мм	802 53	-	-	-	800 43	40 мм
3x2 модула (стъпка 57 мм)	788 56	-	-	-	-	-	-	-	800 53	50 мм
Специални рамки										
2x5 модула	788 30	790 30	802 74	50 мм	802 64	-	-	-	801 24	45 мм
2x2x2 модула	788 38	790 38								
Голям екран	788 39	790 39								
2x6 модула	788 36	790 36	802 76	50 мм	802 66	-	-	-	801 26	45 мм
2x8 модула	788 37	790 37								
2x3x2 модула	788 32	790 32								

КАНАЛИ			КАНАЛИ, КАПАЦИ, РАЗДЕЛИТЕЛИ И АКСЕСОАРИ							
Брой отделия	Ширина на канала	Размери (mm)	Канал	Капак	Пълен разделител	Частичен разделител	Скоба	Съединител ⁽¹⁾ на канал	Съединител на капак	Накрайник
		35 x 80	104 11	105 21	-	105 84	106 81	106 92 ЦАЦ 106 91	108 01	107 22
		35 x 105	104 21	105 22	-	105 82	106 82	106 92 ЦАЦ 106 91	108 02	107 01
		50 x 80	104 12	105 21	-	105 82	106 81	106 92 ЦАЦ 106 91	108 01	107 22
		50 x 105	104 22	105 22	-	105 82	106 82	106 92 ЦАЦ 106 91	108 02	107 02
		65 x 105	104 23	105 22	-	105 83	106 82	106 92 ЦАЦ 106 91	108 02	107 04
		50 x 150	104 32	105 24	-	105 82	106 86	106 92 ЦАЦ 106 91	108 04	107 03
		65 x 150	104 33	105 24	-	105 83	106 86	106 92 ЦАЦ 106 91	108 04	107 06
		50 x 195	104 52	105 26	-	105 82	106 86	106 92 ЦАЦ 106 91	108 06	107 07
		65 x 195	104 53	105 26	-	105 83	106 86	106 92 ЦАЦ 106 91	108 06	107 07
		65 x 150	104 33	2 x 105 21	104 73	105 83	106 81	106 92 ЦАЦ 106 91	2 x 108 01	107 06
		50 x 195	104 52	2 x 105 22	104 72	105 82	106 82	106 92 ЦАЦ 106 91	2 x 108 02	107 07
		65 x 195	104 53	2 x 105 22	104 73	105 83	106 82	106 92 ЦАЦ 106 91	2 x 108 02	107 07
		65 x 220	104 59	105 24 + 105 21	104 73	105 83	106 81 + 106 86	106 92 ЦАЦ 106 91	108 04 + 108 01	107 08
		50 x 195	104 52	2 x 105 21 + 1 x 105 20	2 x 104 72	105 82	106 82	106 92 ЦАЦ 106 91	2 x 108 01 + 108 00	107 07
		65 x 195	104 53	2 x 105 21 + 1 x 105 20	2 x 104 73	105 83	106 82	106 92 ЦАЦ 106 91	2 x 108 01 + 108 00	107 07
		65 x 220	104 59	3 x 105 21	2 x 104 73	105 83	106 81	106 92 ЦАЦ 106 91	3 x 108 01	107 08

(1) 106 92: за съединяване на 2 канала, 106 91: закрепва се с лепило

(2) Вътрешните и външните ъгли включват частичен ъглов разделител, който се поставя в канала

(3) Плоските съединения Кат. Ном. 107 37 и 107 40 са подходящи за разклонения с ширина 105 mm с капак 65 mm и плоските съединения Кат. Ном. 107 36 и 107 38 са подходящи за разклонения с ширина 105 mm с капак 85 mm

Рамки за DLP канали

	ЪГЛИ			ПЛОСКИ РАЗКЛОНЕНИЯ ⁽³⁾		ЪГЛОВО РАЗКЛОНЕНИЕ
	Вътрешен ъгъл ⁽²⁾ от 85 до 95°	Външен ъгъл ⁽²⁾ от 60 до 120°	Плосък ъгъл	За канал с ширина 80 mm	За канал с ширина 105 mm	
	106 01	106 21	107 67	107 35	-	107 63 + 106 01
	106 01	106 21	107 84	107 35	107 36	107 63 + 106 01
	106 02	106 22	107 67	107 35	-	107 63 + 106 01
	106 02	106 22	107 85	107 35	107 36 + 107 37	107 63 + 106 02
	106 03	106 23	107 87	107 33	107 38	107 64 + 106 03
	106 02	106 22	107 89	107 35	107 36 + 107 37	107 63 + 106 02
	106 03	106 23	107 90	107 33	107 38	107 64 + 106 03
	106 02	106 22	107 92	107 35	107 36 + 107 37	107 64 + 106 03
	106 03	106 23	107 93	107 33	107 38	107 64 + 106 03
	106 07	106 36	107 90	107 33	107 38	107 63 + 106 07
	106 06	106 35	170 92	107 35	107 36 + 107 37	107 64 + 106 06
	106 07	106 36	107 93	107 33	107 38	107 64 + 106 07
	106 07	106 36	107 96	107 33	107 38	107 64 + 106 07
	106 50	106 38	107 92	107 35	107 36 + 107 37	107 63 + 106 50
	106 58	106 39	107 93	107 33	107 38	107 64 + 106 58
	106 58	106 39	107 96	107 33	107 38	107 64 + 106 58

		ШИРИНА НА КАПАК		
		65 mm	85 mm	130 mm
		Кат. Ном.	Кат. Ном.	Кат. Ном.
ПОДДЪРЖАЩИ РАМКИ MOSAIC⁽¹⁾				
2 модула		109 52	109 92	-
4 модула		109 54	109 94	-
6 модула		109 56	109 96	-
8 модула		109 58	109 98	-
LEGRAND LEXIC КУТИИ				
3 модула		-	109 35	-
6 модула		-	-	109 65
8 модула		-	-	109 85
УНИВЕРСАЛНИ ПОДДЪРЖАЩИ РАМКИ				
1 модул		-	109 13	109 14
2 модула		-	109 23	109 24
3 модула		-	109 33	109 34
4 модула		-	109 43	109 44
Едномодулна конзола		-	109 17	
ПОДДЪРЖАЩА РАМКА ЗА HYPRA				
		-	-	109 00

(1) Доставка се с лицева рамка

Оборудвани офисни модули - цвят: бял



Кам. №	Мог.	Неокомплектовани, доставят се без кабел
6535 00	8	4x2P+⏚ с ключ с индикатор
6535 01	12	6x2P+⏚ с ключ с индикатор
6535 02	8	4x2P+⏚ с тампер защита с ключ с индикатор
6535 03	12	6x2P+⏚ с тампер защита с ключ с индикатор
6535 04	8	2x2P+⏚, бял + 2x2P+⏚, червен, с тампер защита
6535 06	12	3x2P+⏚, бял + 3x2P+⏚, червен, с тампер защита
6535 11	12	5x2P+⏚ + ДТЗ+АП ⁽²⁾
6535 12	12	5x2P+⏚ с тампер защита+ ДТЗ+АП ⁽²⁾
6535 15	10	3x2P+⏚ + 2xRJ45 FTP Кам.6
6535 16	12	4x2P+⏚ + 3xRJ45 FTP Кам.6
6535 17	12	4x2P+⏚ + 4 празни плочки
6535 18	8	3x2P+⏚ с тампер защита + 2xRJ45 FTP Кам.6
6535 19	12	4x2P+⏚ с тампер защита + 3xRJ45 FTP Кам.6
6535 20	10	2x2P+⏚, бял + 2x2P+⏚, червен, с тампер защита + 2xRJ45 FTP Cat.6
6535 21	16	3x2P+⏚, бял + 3x2P+⏚, червен, с тампер защита + 3xRJ45 FTP Cat.6

Окабелени офис модули, доставени с кабел⁽¹⁾

6535 25	8	4x2P+⏚ с ключ с индикатор
6535 26	12	6x2P+⏚ с ключ с индикатор
6535 27	8	4x2P+⏚ с тампер защита с ключ с индикатор
6535 28	12	6x2P+⏚ с тампер защита с ключ с индикатор
6535 29	12	5x2P+⏚ + ДТЗ+АП ⁽²⁾

Окабелени офис модули, доставени със силов и информационен кабел⁽¹⁾

6535 33	12	4x2P+⏚ + 3xFTP Cat.6 RJ45
6535 34	8	2x2P+⏚ + 2x2P+⏚ с тампер защита + 2xRJ45 FTP Cat.6
6535 70	12	5x2P+⏚ + 10/100 T-base T6-портов комутатор
6535 71	16	6x2P+⏚ + 802.11 a+b/g Wi-Fi точка за гостъп
6535 40	16	6x2P+⏚ + Mosaic защита от пренапрежение + ключ с индикатор
6535 41	8	Mosaic защита от пренапрежение + ключ с индикатор + филтър срещу паразитни смущения
775 41	4	Заменяеми модули за пренапрежение

Оборудвани офис модули - цвят: алуминий



Кам. №	Мог.	За окабеляване през стени и доставка без кабел
6535 50	16	6x2P+⏚ + с ключ с индикатор
6535 51	8	2x2P+⏚ + 2x2P+⏚ F/B с тампер защита
6535 52	12	4x2P+⏚ + 3xRJ45 FTP Cat.6
6535 53	10	2x2P+⏚ + 2x2P+⏚ с тампер защита + 2xRJ45 FTP Cat.6

Празни офисни модули - цвят: бял и алуминий



535 90	8	Бял (8 мог)
535 91	12	Бял (12 мог)
535 92	16	Бял (16 мог)
535 94	12	Алуминий (12 мог)
535 99	-	Скоба за фиксиране към бюрото

Оборудвани модули за конферентни зали



Кам. №	Мог.	За окабеляване чрез клемен блок, доставени без кабел ⁽¹⁾
6535 75	24	Модул конферентна зала, 7x2P+⏚ + 10/100 T-base T7-портов превключвател + 1xRJ45 FTP Cat.6
6535 76	24	Модул конферентна зала, 7x2P+⏚ + 802.11 a+b/g Wi-Fi точка за гостъп + 1xRJ45 FTP Cat.6

Оборудвани разклонители



Кам. №	Мог.	За окабеляване през клема и доставка без кабел
6534 00	6	3x2P+⏚
6534 01	8	4x2P+⏚
6534 02	12	6x2P+⏚
6534 03	6	3x2P+⏚ с тампер защита
6534 04	8	4x2P+⏚ с тампер защита
6534 05	8	2x2P+⏚, бял+ 2x2P+⏚, червен, с тампер защита
6534 06	12	3x2P+⏚, бял + 3x2P+⏚, червен, с тампер защита
6534 12	6	2x2P+⏚ + ДТЗ+АП ⁽²⁾
6534 13	8	3x2P+⏚ + ДТЗ+АП ⁽²⁾
6534 14	12	5x2P+⏚ + ДТЗ+АП ⁽²⁾
6534 15	6	2x2P+⏚ с тампер защита + ДТЗ+АП ⁽²⁾
6534 16	8	3x2P+⏚ с тампер защита + ДТЗ+АП ⁽²⁾
6534 17	12	2x2P+⏚, бял, с тампер защита + ДТА ⁽²⁾ +2x2P+⏚, червен, + ДТЗ+АП ⁽²⁾

Оборудвани разклонители (продължение)

Кам. №	Мод.	Окабелявани и доставка без кабел вградени в крайната капачка
6534 50	6	3x2P+⊥
6534 51	8	4x2P+⊥
6534 52	6	3x2P+⊥ с тампер защита
6534 53	8	4x2P+⊥ с тампер защита
6534 54	8	2x2P+⊥ + 2x2P+⊥ с тампер защита, снабден с 2 щепсела
6534 55	12	3x2P+⊥ + 3x2P+⊥ с тампер защита, снабден с 2 щепсела
6534 60	6	2x2P+⊥ + ДТЗ+АП ⁽²⁾
6534 61	8	3x2P+⊥ + ДТЗ+АП ⁽²⁾
6534 62	6	2x2P+⊥ с тампер защита + ДТЗ+АП ⁽²⁾
6534 63	8	3x2P+⊥ с тампер защита + ДТЗ+АП ⁽²⁾
6534 64	12	2x2P+⊥ с тампер защита + ДТЗ+АП ⁽²⁾ +2x2P+⊥ + ДТЗ+АП ⁽²⁾ с 2 щепсела

Оборудвани разклонители с информационни розетки

Кам. №	Мод.	За свързване чрез VDI кабел
534 88	2	2xRJ45 FTP Cat.6
534 89	3	3xRJ45 FTP Cat.6
За свързване чрез VDI кабел		
534 95	2	2xRJ45 FTP Cat.6
534 96	3	3xRJ45 FTP Cat.6

Оборудвани колонни модули, предварително окабелени и доставени с кабели и съединители

307 18	6	3x2P+⊥
307 19	6	3x2P+⊥ с тампер защита
307 16	8	2x2P+⊥ + 2x2P+⊥ с тампер защита
307 23	4	2xRJ45 FTP Cat.6 при 90°

Неокомплектовани подови кутии

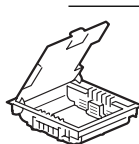

Кам. №	Мод.	Хоризонтално позициониране на кабелни аксесоари (пространство за обслужване ≥ 75мм)
896 05	12	СиВ с капак неръждаема стомана
896 06	12	СиВ с капак за покрития ⁽³⁾
896 07	12	Бежов, с капак за покрития ⁽³⁾
896 10	18	СиВ с капак неръждаема стомана
896 11	18	СиВ с капак за покрития ⁽³⁾
896 12	18	Бежов, с капак за покрития ⁽³⁾
896 15	24	СиВ с капак неръждаема стомана
896 16	24	СиВ с капак за покрития ⁽³⁾
896 17	24	Бежов, с капак за покрития ⁽³⁾
Вертикално позициониране на кабелни аксесоари (пространство за обслужване ≥ 65 мм)		
896 20	10	СиВ, с капак от неръждаема стомана
896 21	10	СиВ, с капак за покритие ⁽³⁾
896 25	16	СиВ, с капак от неръждаема стомана
896 26	16	СиВ, с капак за покритие ⁽³⁾

Метални ревизионни кутии за монтаж в бетон

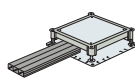

896 34	-	Универсална кутия, дълб. от 56 мм до 140 мм
896 35	-	Капак с дебелина 3 мм
896 36	-	Адаптерна рамка за 10-12 модулни кутии
896 37	-	Адаптерна рамка за 18-модулна кутия
896 38	-	Монтажна рамка за 16-24 модулни кутии
896 39	-	Комплект от 2 адаптера за гофрирана тръба

Пластмасови конзоли за монтаж в бетон



896 30	12/10	Пластмасови конзоли, монтирани в бетон, за 12 мод. хоризонтални и за 10 мод. вертикални подови кутии
896 31	18	Пластмасови конзоли, монтирани в бетон, за 18 мод. хоризонтални подови кутии
896 32	24/16	Пластмасови конзоли, монтирани в бетон за 24 мод. хоризонтални и за 16 мод. вертикални подови кутии

(1) 3 м. кабел за захранване, безхалогенен, тип H05 WF 30, 1,5 мм² снабден с 2P+⊥ щепсел и информационен кабел FTP Кат. 6, снабден с розетка

(2) 16 А 30 мА Ph+N ДТЗ+АП

(3) Покрития: килим, винил, ламиниран постелъчен материал (3-10 мм)

(4) 6 м. кабел за захранване, безхалогенен, тип H07 RNF 30 2,5 мм² с бързо свързване